

# MONTERINGSANVISNING

## YARDSAVER

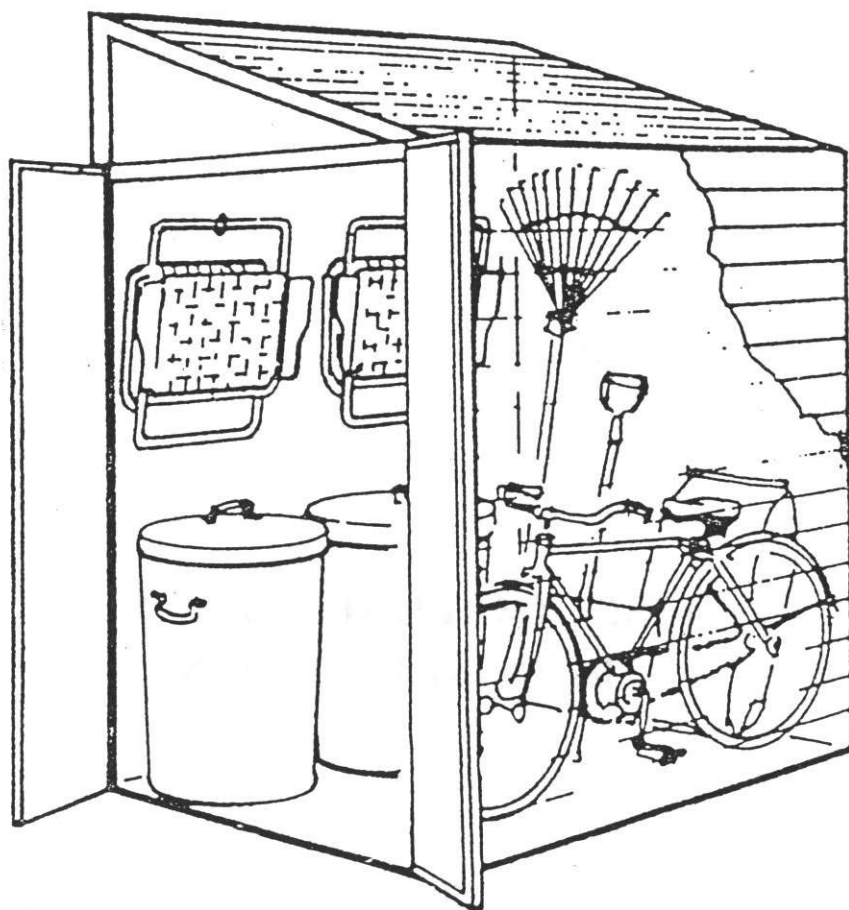

**MODELL YS 410 - A**

## VERKTYG OCH MATERIAL

### Basverktyg och material till grundläggning

Måttband och tumstock

Spade eller skyffel

Rätplanka

Vattenpass

### Till montering av boden

Stjärnmejsel Nr 2 evt. Elektrisk skruvdragare

Fast nyckel 8 mm

Tång

Trappstege

### Ytterligare verktyg för montering i betong

Såg, hammare, spik och virke till gjutning

Skiftnyckel

Borrmaskin

## SKÖTSEL OCH UNDERHÅLL AV TRÄDGÅRDSBODEN

Med en förnuftig skötsel håller trädgårdsboden i många år. Er trädgårdsbod, som är av hög kvalitet, har fått en slitstark ytbehandling både ut- och invändigt.

Efter att byggnaden är färdigmonterad, bör Ni kontrollera utsidan efter repor, som har uppkommit under monteringen. Ni bör omgående reparera skrapmärken och repor med en bra utomhuslack för att undvika rostbildning på metallen.

De kodnummer, som finns på de olika delarna, kan tas bort med hjälp av en fuktig trasa och ett vanligt rengöringsmedel.

Ge Er trädgårdsbod samma goda behandling, som Ni ger Er bil. Man bör ta bort blad, barr, snö etc. från taket och samtidigt göra rent och vaxa. Då ser trädgårdsboden ut som ny igen. Använd ett bra, fast vax.

Ytterligare tips

Håll dörrarna stängda för att undgå stormskador.

Kontrollera med jämna mellanrum att inga skruvar lossnat och efterdrag i så fall.

Låt inte stora snövikter ligga på taket, det kan medföra skador på byggnaden.

Spara monteringsanvisningen för framtida bruk.

FÖR UPPLYSNINGAR ELLER HJÄLP KONTAKTA IMPORTÖREN

**BERG OCH NYCANDER AB**  
**Bryggavägen 117, Box 107**  
**178 22 Ekerö**

**Telefon: 560 310 70**

**Fax: 560 315 65**

## **SÄKERHETSREGLER**

LÄS NEDANSTÅENDE RÅD OM SÄKERHET, INNAN NI BÖRJAR MONTERA TRÄDGÅRDSBODEN.

1. Er bod skall förankras för att undgå, att det välter i stark blåst storm. Notera de viktiga instruktionerna angående förankringsmetoder (jordförankring eller betongförankring) och välj därefter den för Er bästa metoden. Håll dörrarna stängda för att undgå skador förorsakade av blåst.
2. Planlägg på förhand - börja tidigt på morgonen.
  - a. Kontrollera kartongens innehåll mot förteckningen för att vara säker på att inget fattas. Låt inte boden stå delvis monterad över natten. Det kan resultera i skador.
  - b. Montera inte boden när det blåser. Förutom möjliga vindskador på en delvis monterad byggnad, är det risk för, att en lös panel blåser bort.
3. Håll barn och djur borta under monteringen. De kan komma till skada av lösa metalldelar.
4. Bär arbetshandskar och ha nedrullade ärmar för att skydda Er själv, när Ni arbetar med metalldelarna. (Vägg- och takpanelernas kanter är vikta som säkerhet) . Tag alltid i panelerna i dessa kanter.

## MONTERINGSRÅD

Läs först och främst monteringsanvisningen och innehållsförteckningen noga. På delarna påtryckta nummer motsvarar delarna på listan. BÖRJA INTE MONTERA BODEN OM NÅGRA DELAR SAKNAS. En delvis monterad byggnad kan bli skadad av blåst.

### UPPSTÄLLNING AV BODEN

Börja med att montera bottenramen och fortsätt punkt för punkt efter monteringsplanen.

Här är några värdefulla tips:

1. Om Ni måste förvara kartongen utomhus en tid, så skydda den mot fukt.
2. Ha stor plats att arbeta på och samla ihop alla delar till varje arbetsmoment, där första punkt är montering av bottenramen.
3. Delarna bör läggas med kodnummret vänt mot Er själv, så är de lättare att hitta.
4. Använd kartongen eller en annan burk t.ex. till att förvara de små delarna i, så att de inte försvinner.

## DETALJER TILL YARDSAVER 410



65103  
# 8-32 mutter (84)



65988  
#6-32x5/16" för-  
sänkt bult (17)  
(Packad med skruvar)



65923  
#8-32x3/8" bult (84)



65004  
#8Ax5/16" skruv (312)



66645  
#6-32x3/4" för-  
sänkt bult (7)  
(Packad med skruvar)



65941  
#6-32 mutter (27)  
(Packad med skruvar)



66655  
Brickor (320)

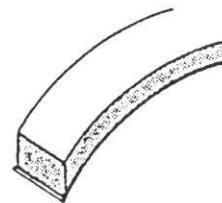

66022  
Grå skumtape (2)

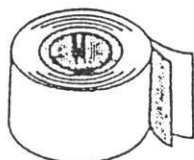

67293 /67545  
Aluminiumtape (2)



66016  
Tacknocksskydd  
(1 höger+1 vänster)



666643  
Fjäderlås (2)

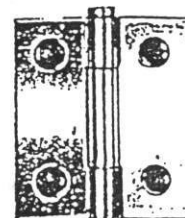

66604  
Gångjärn (4)

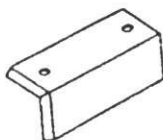

66057  
Beslag (1)



66463  
Låsbleck (1)



66462  
Hasp (1)

## DETALJLISTA MODELL YS 410

Detalj nr.	Kod nr.	Beskrivning	Antal
1	8060	Höger gavel	1
2	8061	Vänster gavel	1
3	8062	Bakre karmskena	1
4	9793	Hörnstolpe	4
5	8066	Takstol	4
6	8067	Mittenstolpe sida (kort)	5
7	8068	Mittenstolpe sida (lång)	4
8	8075	Väggpanel bak	2
9	8076	Höger takskydd	1
10	8077	Vänster takskydd	1
11	8078	Höger väggskydd	1
12	8079	Vänster väggskydd	1
13	9796	Tröskel	1
14	8082	Droppränna	1
15	9792	Anslagslist	1
16	9788	Höger dörr	1
17	9787	Vänster dörr	1
18	9789	Vänster dörrpanel	1
19	9791	Dörrkarmskena/skydd	1
20	8431	Väggpanel sida	12
21	8432	Övre invändig väggpanel	2
22	8433	Mittenstolpe sida (kort)	1
23	8434	Mittenstolpe sida (lång)	1
24	8435	Takram	1
25	8437	Sidotakram	2
26	8438	Sidotoppskena	2
27	8439	Övre takskydd	2
28	8440	Mittenstolpe	1
29	8441	Mittentakstol	1
30	8442	Bakre mittenstolpe	1
31	9794	Vågrät dörrförstärkning	4
32	8976	Sidobottenram	4
33	9795	Främre bottenram	2
34	67715	Platta till dörrförstärkning	2
35	9790	Höger dörrpanel	1
36	6481	Hörnplatta	4

## SPRÄNGSKISS MODELL YS 410

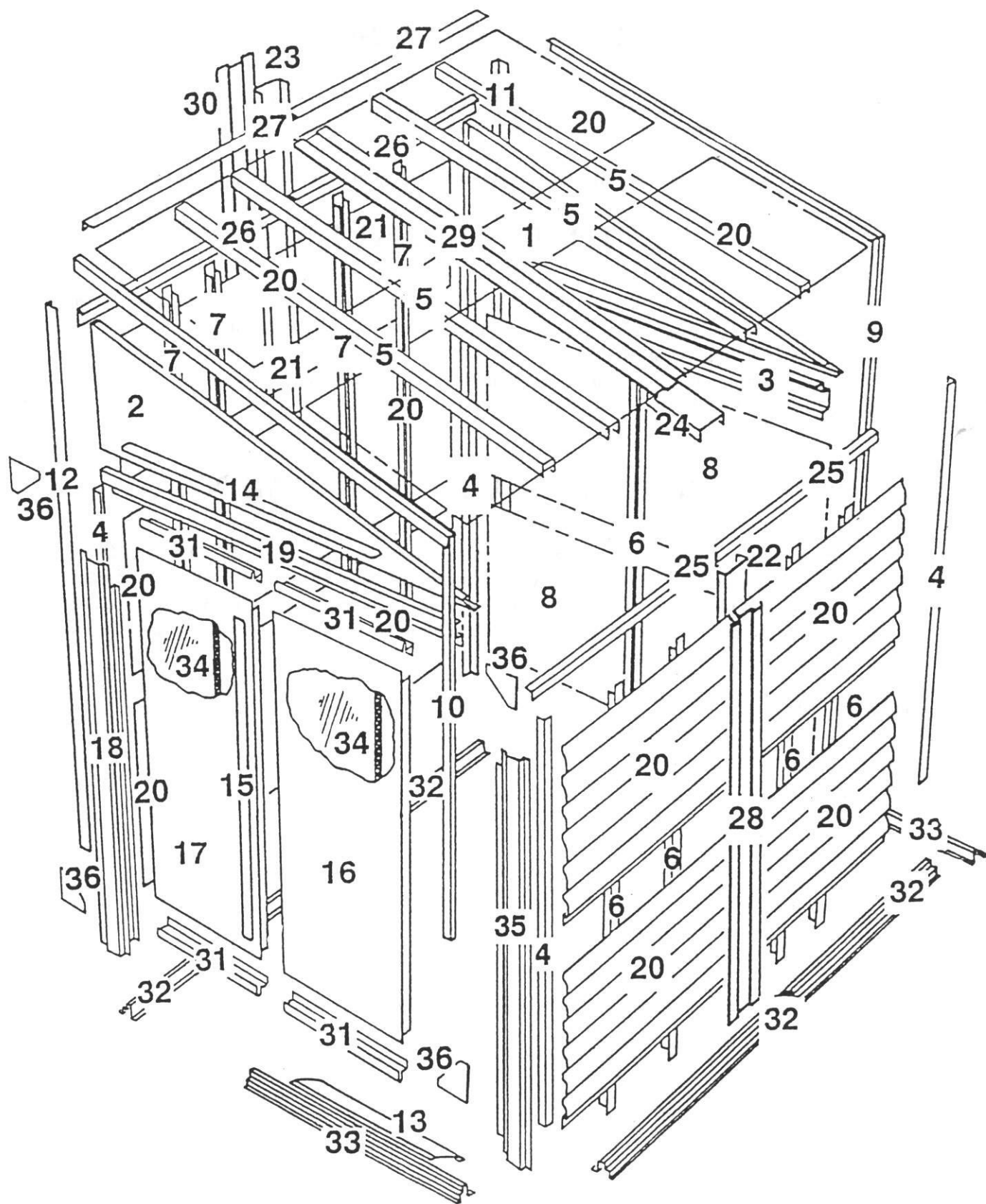

## FÖRANKRING AV BODEN

Det är viktigt, att boden blir ordentligt förankrad. Vi rekommenderar, att Ni använder en av de metoder, som är beskriven på denna sida. Det finns hål i bottenprofilerna som kan användas till dessa metoder.

**OBSERVERA:** Skaffa själv virke, skruvar och annat material till grunden. Det ingår inte i leveransen.

## BETONGFÖRANKRING

1. Gjut en hel betongplatta som då skall vara i mått enligt nedan. Gräv ner cirka 300 mm och fyll med grus och stampa ihop ordentligt. Täck gärna ytan med en 5 cm markisolerskiva. Gjut en platta c:a 100 mm tjock som bör nå 50 mm ovan markytan.
2. Gräv ner 8 st pappror 120 - 200 mm diameter till frostfritt djup och fyll med betong.
3. Gräv en kanal 300 x 300 mm i mått enligt boden och fyll med grus

## MONTERING PÅ TRÄFUNDAMENT

Ovanpå någon av ovannämnda alternativ lägger man en träram t.ex. i dimension 45 x 150 mm. Skaffa alla material hos byggmarknaden. Vi rekommenderar att använda tryckimpregnerat trä. Sätt ihop fundamentet med skruvar och fäst i betongen. Om någon gjutning ej gjorts rekommenderar vi förankring med en särskild förankringssats som finns som extra tillbehör. Efter montering skruvas bottenramen på i varje hörn och på alla sidor med ca. 600 mm mellanrum.

Yttermåtten skall vara:

B = dörrsida

L

1,28 m

2,96 m

## STEG 1

Delar till dörren

- 9794 Vågrät dörrförstärkning (4)  
 9788 Höger dörr (1)  
 9787 Vänster dörr (1)  
 67715 Platta till dörrförstärkning (2)

1. Montera gångjärnen på sidorna av höger och vänster dörr som visas och montera med 5/16" försänkta bultar utåt och #6 muttrar inåt.

2. Skjut in plattan till dörrförstärkningen med folien utåt in i dörren. Mellanrummet skall vara lika stort på bägge sidor. Se varningen!

3. Täck dörrens ändrar med dörrförstärkningarna. Bockade fliken skall placeras innanför dörren. Montera med 2 skruvar.

4. Med hjälp av en syl eller liknande tryckes hål genom dörrförstärkningsplattan vid haspen och vid hålen till låsblecket. Montera haspen på höger dörr och låsblecket på vänster dörr med 3/4" försänkta bultar och #6 muttrar. Tryck muttrarna med hjälp av en sax genom dörrförstärkningsplattan så att de sitter mot dörrens insida. Täck hålen i plattan med en bit aluminiumtape.

5. Ställ undan dörrarna till senare bruk.

SETT FRÅN ÄNDEN

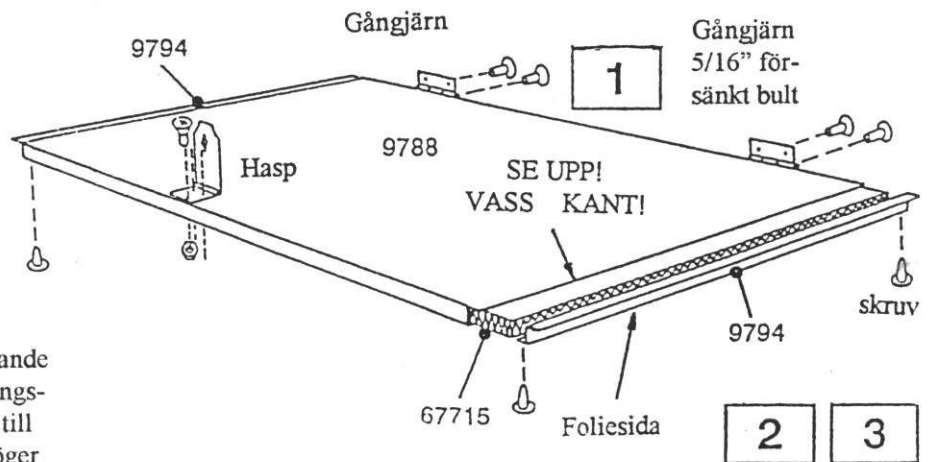
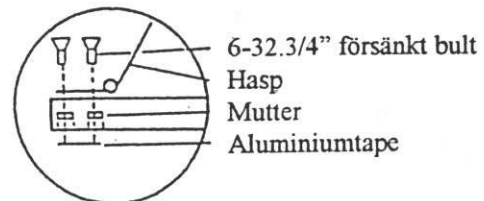

SETT FRÅN ÄNDEN

